



**Jordi Matilló**  
**REPRESENTACIONES S.L.**

*Agencia Comercial  
Consultoría y Marketing*

Móvil: 609 680 222 - [comercial@jordimatillo.com](mailto:comercial@jordimatillo.com) - [www.jordimatillo.com](http://www.jordimatillo.com)

# JORDI MATILLÓ REPRESENTACIONES S.L.

comercial@jordimatillo.com

www.jordimatillo.com

**Jordi Matilló 609 680 222 jordi@jordimatillo.com**

## ÍNDICE

JJ Distribuciones

p. 3

Aplicadores de Espuma de Poliuretano

p. 4-7

Aplicadores de Silicona Monocomponentes

p. 8-11

Aplicadores de Silicona Monocomponentes Tubulares

p. 12-14

Aplicador Inyección Mortero

p. 14

Aplicadores Manuales Bicomponentes para Anclaje Químico

p. 15-17

Aplicadores Neumáticos

p. 18-19

Aplicadores con Batería

p. 20-21

# APLICADORES DE ESPUMA de poliuretano

## 025N PROFESIONAL

Unidades de embalaje: 20

Código EAN: 8432122002501



## 021 ECONÓMICO

Cuerpo de plástico

Unidades de embalaje: 20

Código EAN: 8432122000217



## 504 ERGONÓMICO

Unidades de embalaje: 24

Código EAN: 8432122050403



## 025TT PROFESIONAL

Unidades de embalaje: 20  
Código EAN: 8432122025999

★ 100% Teflonado



## 025X PROFESIONAL CON REGULADOR EN GATILLO

Unidades de embalaje: 20  
Código EAN: 8432122525550

★ 100% Teflonado



## 025P PROFESIONAL TEFLONADO

Unidades de embalaje: 12  
Código EAN: 8432122025005

★ 100% Válvula y varilla teflonada



# APLICADORES DE ESPUMA de poliuretano

## 025GTN PROFESIONAL TEFLONADO

Unidades de embalaje: 20  
Código EAN: 8432122002594

★ Válvula y varilla teflonada



## 025GTL PROFESIONAL TEFLONADO

Longitud del cañón: 100 cm  
Unidades de embalaje: 10  
Código EAN: 8432122025104

★ Válvula y varilla teflonada



## 025NN BOQUILLA DE PULVERIZACIÓN DE PLÁSTICO PP

Puede expandir la espuma horizontal o verticalmente simplemente moviendo la boquilla y colocando la ranura en una posición u otra.

Gracias a esta boquilla se pueden aislar diferentes zonas sin tener que utilizar paneles de aislamiento o fijaciones convencionales.

Set de 5 unidades.

Compatible con las referencias 025N - 021 - 504 - 025TT - 025GTN



# ACCESORIOS

## para espuma de poliuretano

**025NP**

Set de 5 piezas cánulas aplicador de espuma de poliuretano

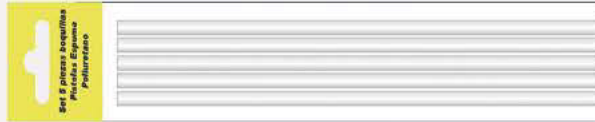

**025NB**

Set de 5 piezas cánulas para bote de espuma de poliuretano



## PERSONALIZACIÓN

### en cajas

Ofrecemos la posibilidad de personalizar nuestros modelos para ofrecer producto único y atractivo. Con previa solicitud, se puede personalizar con el logotipo y código de barras.



# APLICADORES DE SILICONA

## monocomponentes

### 001 CREMALLERA

Ratio de fuerza: 7:1

Unidades de embalaje: 24

Código EAN: 8432122001009

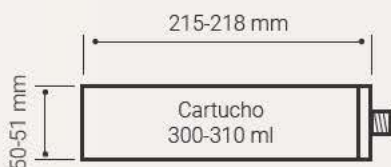

### 006N SKELETON ABS

Mango ABS antirotura

Ratio de fuerza: 12:1

Unidades de embalaje: 24

Código EAN: 8432122006660

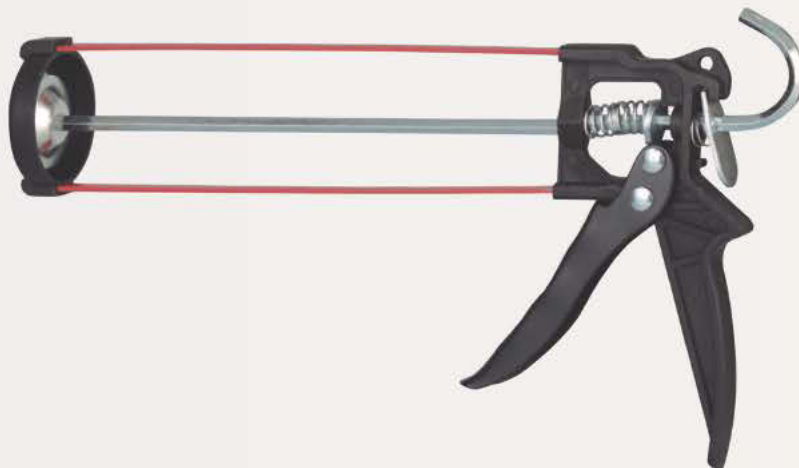

### 007Y CREMALLERA REFORZADO

Ratio de fuerza: 7:1

Unidades de embalaje: 24

Código EAN: 8432122007001

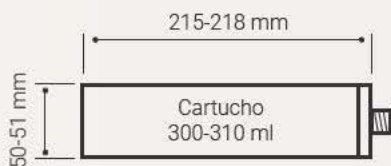

### 013C GIRATORIO REFORZADO

Ratio de fuerza: 12:1  
Unidades de embalaje: 12  
Código EAN: 8432122013019



### 013CP GIRATORIO PROFESIONAL CON MANGO PVC

Ratio de fuerza: 25:1  
Unidades de embalaje: 12  
Código EAN: 8432122133335

★ **Densidad Alta**

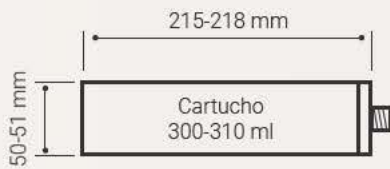

### 023 GIRATORIO REFORZADO PROFESIONAL

Ratio de fuerza: 18:1  
Unidades de embalaje: 24  
Código EAN: 8432122023001

★ **Densidad Alta**





# APLICADORES DE SILICONA ANTIGOTEOS

## monocomponentes

### 0013Y GIRATORIO PROFESIONAL

Antigoteo

Ratio de fuerza: 18:1

Unidades de embalaje: 12

Código EAN: 8432122013002

★ Densidad Alta



### 023P GIRATORIO PROFESIONAL ANTIGOTEOS ON/OFF CON MANGO PVC

Antigoteo On/Off

Ratio de fuerza: 25:1

Unidades de embalaje: 12

Código EAN: 8432122233332

★ Densidad Alta  
Antigoteo ON/OFF



### 023X PROFESIONAL ON/OFF ANTIGOTEOS Y CON SELECTOR DOBLE RATIO

Antigoteo On/Off

Doble ratio de fuerza: 12:1 - 25:1

Unidades de embalaje: 12

Código EAN: 8432122023339

★ Densidad Alta  
Antigoteo ON/OFF



# ACCESORIOS monocomponentes

## SILICUT

*Cutter para cartuchos de silicona*  
Unidades de embalaje: 20



## ESPÁTULA

*Para aplicar siliconas y masillas*  
Unidades de embalaje: 20



## BC-P040

*Espátula silicona y rascador*  
Unidades de embalaje: 10



## BC-P20

*Boquilla especial rosca interior.*  
*Giros de 360°, 45° y 90°*  
Unidades de embalaje: 10



## BC-P014

*Pack de 14 boquillas metálicas.*

De acero inoxidable con el adaptador de plástico para los cartuchos estándar de silicona y también para las pistolas tubulares con 14 medidas distintas para poder sellar perfectamente en cualquier superficie.



Para estructuras



Para cristales

# APLICADORES DE SILICONA

## monocomponentes tubulares

### 0159 TUBULAR DE 300 ml

Ratio de fuerza: 12:1

Unidades de embalaje: 12

Código EAN: 8432122001597

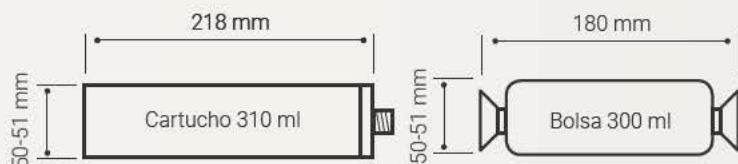

### 01513 TUBULAR DE 600 ml

Ratio de fuerza: 12:1

Unidades de embalaje: 12

Código EAN: 8432122015136

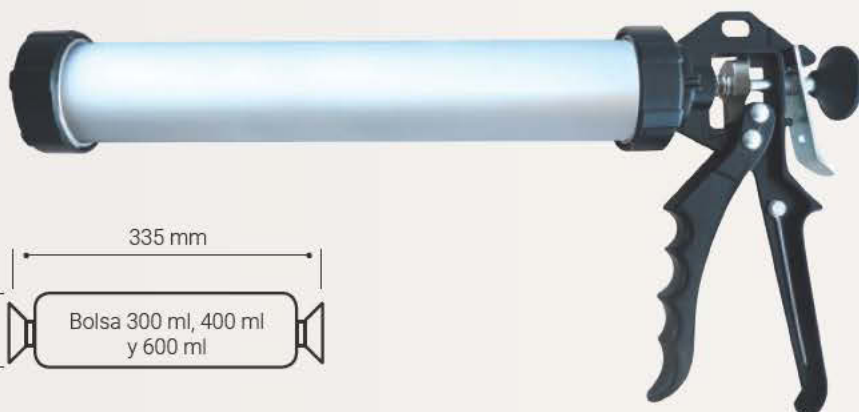
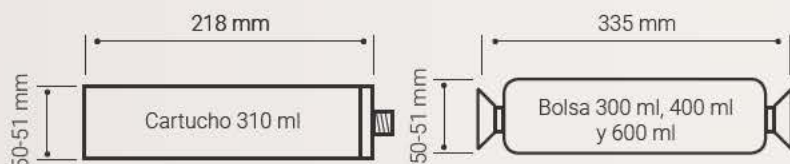

### 034 TUBULAR PROFESIONAL DE 600 ml

Ratio de fuerza: 25:1

Unidades de embalaje: 12

Código EAN: 8432122000347

**5** Densidad Alta

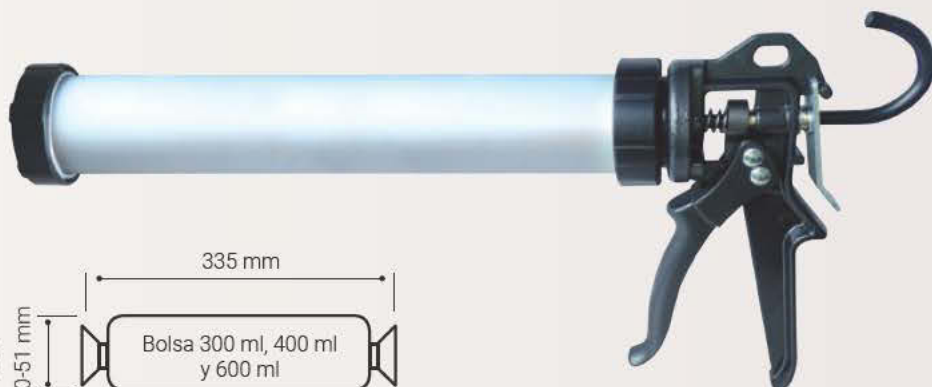
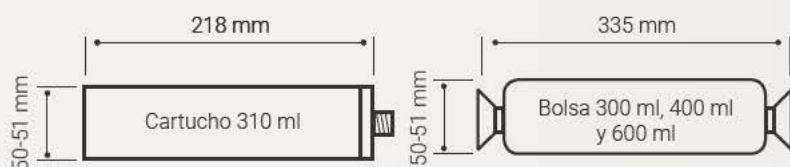

## 034P TUBULAR PROFESIONAL DE 600 ml CON MANGO PVC

Ratio de fuerza: 25:1  
Unidades de embalaje: 12  
Código EAN: 8432122343338

★ 5 Densidad Alta

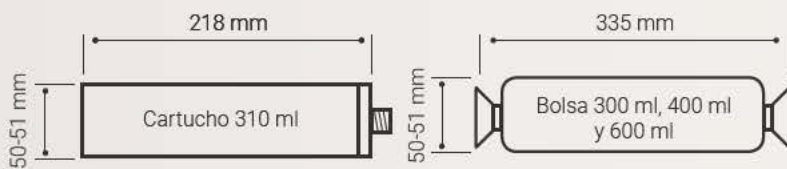
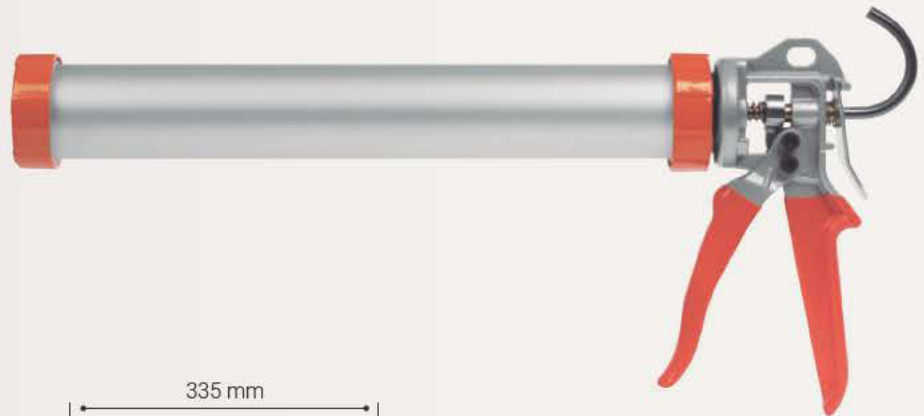

## 034X TUBULAR PROFESIONAL DE 600 ml CON SELECTOR ANTIGOTEO Y SELECTOR DE RATIO DE FUERZA

Antigoteo On/Off  
Doble ratio de fuerza: 12:1 - 25:1  
Unidades de embalaje: 12  
Código EAN: 8432122034441

★ 5 Densidad Alta

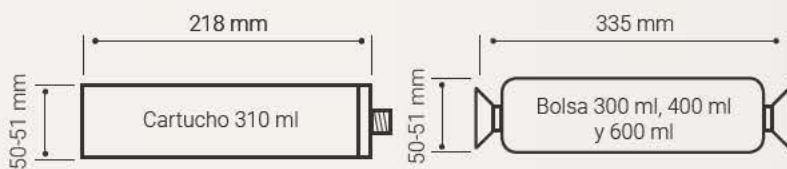

# RECAMBIOS

## monocomponentes tubulares

015B  
Boquilla



015E  
Conjunto empujador



015NA  
Tuerca metálica



015NP  
Tuerca plástico nylon



## APLICADOR INYECCIÓN

### mortero

#### ULTRAPOINT APLICADOR DE REAJUNTADO

Incluye una paleta mezcladora, dos tubos, 3 boquillas y rascador

Ratio de fuerza: 25:1

Unidades de embalaje: 1

Código EAN: 8432122993335



# APLICADORES MANUALES

## bicomponentes para anclaje químico

### 018 BICOMPONENTE DE 380-410 ml

Ratio de fuerza: 18:1

Unidades de embalaje: 12

Código EAN: 8432122018007

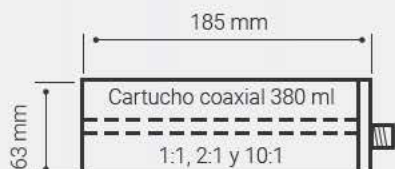

### 018L BICOMPONENTE PROFESIONAL ULTRALIGERO DE 380-410 ml

Ratio de fuerza: 25:1

Unidades de embalaje: 12

Código EAN: 8432122018885

★ **Densidad Alta**

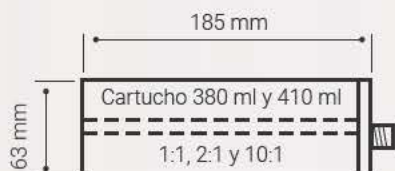

### 033 BICOMPONENTE PROFESIONAL DE 380-410 ml

Ratio de fuerza: 25:1

Unidades de embalaje: 6

Código EAN: 8432122000330

★ **Densidad Alta**

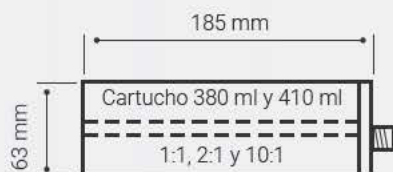

# APLICADORES MANUALES

## bicomponentes para anclaje químico

### B300 PROFESIONAL MAGNESIO ULTRALIGERO

Ratio de fuerza: 25:1

Unidades de embalaje: 12

Código EAN: 8432122993007

★ 5 Densidad Alta

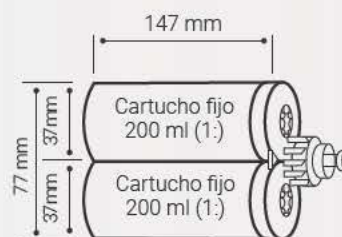
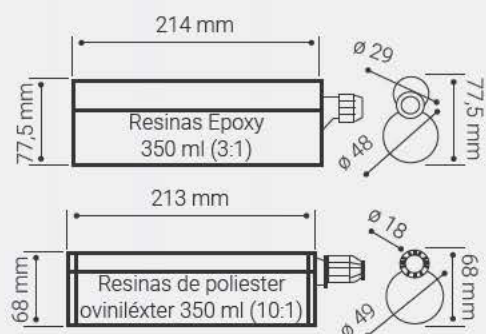

### B133 COAXIAL DE 330 ml

Ratio de fuerza: 16:1

Unidades de embalaje: 12

Código EAN: 8432122991331

★ 5 Densidad Alta

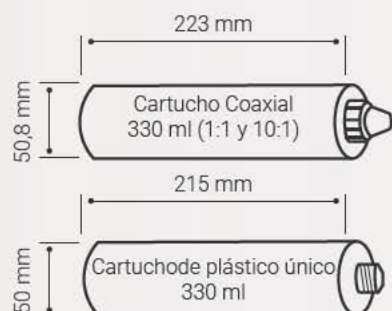

## B200 BICOMPONENTE DE 200 ml

Ratio de fuerza: 16:1  
Unidades de embalaje: 12  
Código EAN: 8432122992000

★ **Densidad Alta**

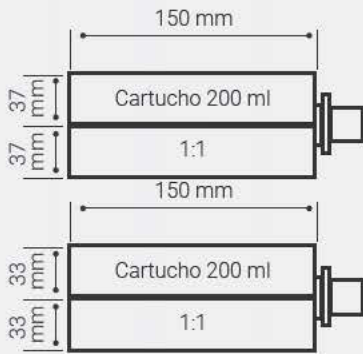

## VBM400 COX PARA CARTUCHOS DE 400 ml

Lleva un conjunto de adaptadores para todos los cartuchos.  
Ratio de fuerza: 18:1  
Unidades de embalaje: 1

★ **Densidad Alta**

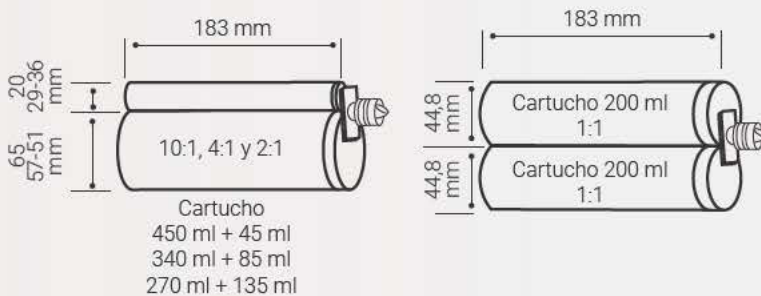

## ACCESORIOS bicomponentes para anclaje químico

### M150

Mixers para resinas LPR 150 ml y 380 ml



### PB

Bomba de aire para soplado de 8"  
Unidades de embalaje: 24





# APLICADORES neumáticos

## AIRFLOW 300

Presión de funcionamiento: 6,8 bar

Unidades de embalaje: 1

Código EAN: 8432122333339



## AIRFLOW 600

Presión de funcionamiento: 6,8 bar

Unidades de embalaje: 1

Código EAN: 8432122666666

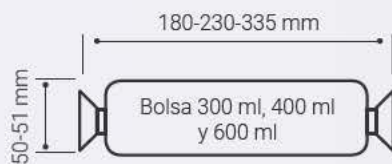

## AIRFLOW3 300 COX

Presión de funcionamiento: 6,8 bar

Unidades de embalaje: 1

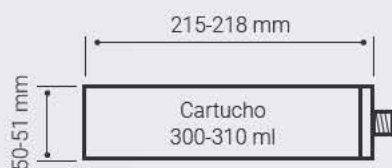

### AIRFLOW3 600 COX

Presión de funcionamiento: 6,8 bar  
Unidades de embalaje: 1

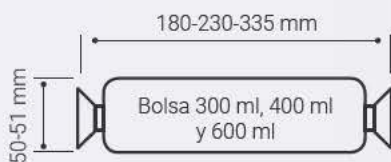

### COAXIAL380 COX PARA BICOMPONENTES

Presión de funcionamiento: 6,8 bar  
Unidades de embalaje: 1

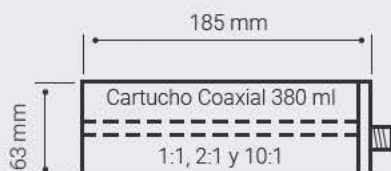

### COX VBA MR400 BICOMPONENTE

Presión de funcionamiento: 6,8 bar  
Unidades de embalaje: 1





# APLICADORES con batería

## PM600 TUBULAR DE 600 ml

Fuerza de extrusión: 5.000 N  
Velocidad ajustable y antigoteo.  
Para productos de viscosidad media y alta.  
Con una batería de 10.8 V y 2 Ah

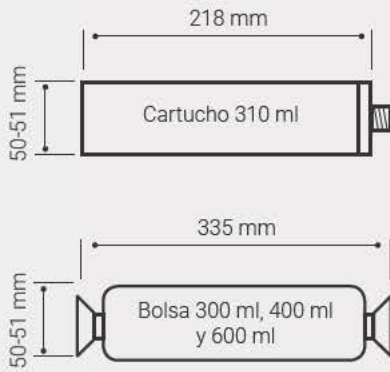

## PMPBN BATERÍA APLICADOR

Incluye maletín, cargador y una batería de Ion de litio de 10.8 V y 2 Ah

## 015P4LI BICOMPONENTE PROFESIONAL DE 380 ml-410 ml

Peso en vacío del aplicador: 2.400 g  
Unidades de embalaje: 1  
Código EAN: 8432122115409

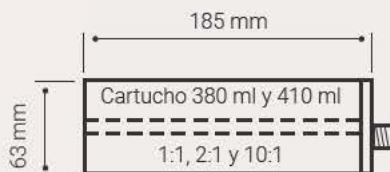

## 015PBLI380 BATERÍA APLICADOR

Incluye cargador y una batería de Litio de 14.4 V y 3.0 Ah

## 300 COX

Peso en vacío del aplicador: 2.350 g

Unidades de embalaje: 1

★ 5 Densidad Alta



## 015P5PBCM BATERÍA APLICADOR

Incluye cargador y dos baterías de Litio de 18 V y 1.5 Ah



## 600 COX

Peso en vacío del aplicador: 2.350 g

Unidades de embalaje: 1

★ 5 Densidad Alta

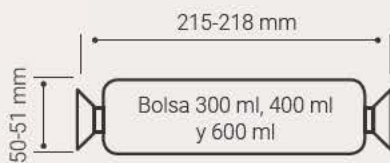
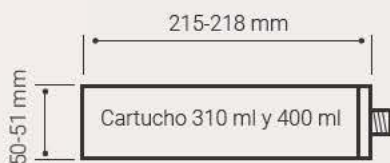

## 015P5PBCM BATERÍA APLICADOR

Incluye cargador y dos baterías de Litio de 18 V y 1.5 Ah





## **JORDI MATILLÓ REPRESENTACIONS S.L.**

comercial@jordimatillo.com

www.jordimatillo.com

**Jordi Matilló 609 680 222 jordi@jordimatillo.com**



### **ALMACÉN BARCELONA**

Ricardo de la Cierva, 28-30 - Pol. Ind. Sesrovires  
08635 Sant Esteve Sesrovires  
Barcelona (España)

### **ALMACÉN GUADALAJARA**

Avda Europa, 5 - Pol. ind. Fontanar  
19290 Fontanar  
Guadalajara (España)